

---

# POMPY CIEPŁA powietrze-woda (instrukcja obsługi)

---

# **FERVOR**

## HOME COMFORT



**Regulator KITA**  
**Regulator Touch Panel**  
do pomp ciepła

**Mi Plus / L33 / L42 / L66**  
**(monoblock, split)**  
**R 410A**

Instrukcja pokazuje ekrany dostępne dla  
użytkownika

Dla marki FERVOR Home Comfort wyprodukowano w TEMPLARI Srl (Italy).



**UWAGA !****Ogólne ostrzeżenia**

- Wybór i możliwość zastosowanie urządzenia musi być wykonany przez kompetentny personel zgodnie z obowiązującymi przepisami, aby w pełni spełnić założenia systemu.
- Instalacja, uruchomienie i konserwacja muszą być wykonane przez kompetentny personel, który jest w stanie ocenić możliwą obecność czynników ryzyka lub nieprawidłowego działania urządzenia.
- Urządzenie jest dostarczane w zgodzie z założeniami konstruktora, ze wszystkimi opcjami zamówionymi przez klienta, ingerencja w część chłodniczą lub oprogramowania są niedozwolone. Taka ingerencja może spowodować spadek wydajności urządzenia lub awarie co skutkuje brakiem odpowiedzialności konstruktora/producenta.
- Okresowe kontrole i prawidłowe zarządzanie pompą ciepła FERVOR-HC KITA Templari®, pomoże uniknąć uszkodzenia urządzenia i ewentualnych koszty napraw.
- Gwarancja wygasa w przypadku niezgodności instalacji z zaleceniami Producenta.
- Zachowaj tę instrukcję w miejscu łatwo dostępnym.
- W przypadku nieprawidłowości działania sprawdź kod błędu na sterowniku, w razie potrzeby skontaktuj się z instalatorem; Jeśli ewentualnie będzie konieczna wymiana części to konieczne muszą być zastosowane oryginalne części zamienne.
- Na etykiecie pompy ciepła FERVOR-HC KITA Templari® możesz znaleźć wszystkie informacje do których zobowiązany jest Producent w związku z obowiązującymi przepisami etykietowania, w szczególności można znaleźć:
  - Moc urządzenia przy częstotliwości napięcia;
  - Moc cieplna ogrzewania i chłodzenia;
  - Maksymalna absorpcja mocy;
  - Poziom mocy akustycznej;
  - Zastosowany czynnik chłodniczy.

**Przeczytaj uważnie przed użyciem**

- Podczas transportu można przechylić pompę ciepła nie więcej niż 45° (w każdym kierunku).
- Przestrzegaj szczególnych przepisów budowlanych każdego kraju.
- W przypadku instalacji w pobliżu ściany należy wziąć pod uwagę wpływy wynikające z czynników psychicznych. W zasięgu wentylatora nie może być żadnych okien ani drzwi.
- osadnik zanieczyszczeń (filtr), nie wchodzi w skład zestawu, ale jest dostarczany na żądanie i musi być zamontowany na powrocie ogrzewania przed pompą ciepła.
- Instalacja w niszach lub na wewnętrznych dziedzińcach jest niedozwolona, ponieważ schłodzone powietrze gromadzi się na ziemi i wewnątrz wnęk co w przypadku przedłużonego działania może powodować powtórnie zassanie przez pompę ciepła. Montaż w takich miejscach powoduje również zwiększenie odczuwalnej głośności.
- Częstotliwość zamarzania może ulec zmianie w zależności od regionu klimatycznego. Przestrzegaj przepisów obowiązujących w danych krajach.
- Przestrzegaj kolejności faz: w przypadku nieprawidłowego okablowania rozruch pompy ciepła jest utrudniony. Wyświetlacz pompy ciepła pokazuje odpowiednie ostrzeżenie (poprawić okablowanie).
- Rozruch pompy ciepła przy zbyt niskiej temperaturze systemu grzewczego może spowodować całkowite zablokowanie urządzenia. Nie należy wykonywać pierwszego uruchomienia po przerwie bez wcześniejszego wygrzania instalacji wewnętrznej innym źródłem ciepła.

Po dłuższej przerwie w użytkowaniu musisz użyć metody działania opisanej poniżej.

- Przeczyścić filtr/osadnik zanieczyszczeń.
- Przed otwarciem urządzenia odciąć zasilanie wszystkich obwodów elektrycznych.
- Prace przy pompie ciepła mogą być wykonywane wyłącznie przez autoryzowanych, kompetentnych i przeszkolonych pracowników.

Pompa ciepła FERVOR-HC KITA Templari® jest homologowana tylko w wersji dostarczonej przez Producenta. Odmienne zastosowanie uważa się za niezgodne. Poprawne wykorzystanie obejmuje również poszanowanie informacji zawartych w niniejszej instrukcji. Niedozwolone jest wprowadzanie zmian lub przekształceń w urządzeniu.

**Zastosowane przepisy i wymagania**

Ta pompa ciepła jest przeznaczona do ogrzewania i chłodzenia sklepów, biur, farm, hoteli lub innych budynków mieszkalnych. Konstrukcja i realizacja pompy ciepła FERVOR-HC KITA są zgodne z dyrektywami CE oraz przepisami DIN i VDI (patrz Deklaracja Zgodności CE). Połączenie elektryczne pompy ciepła FERVOR-HC KITA Templari® musi być wykonane zgodnie z obowiązującymi przepisami VDI, EN CE. Ponadto warunki przyłączenia operatorów sieci mają być przestrzegane. Jeśli chodzi o podłączenie systemu grzewczego, muszą być przestrzegane przepisy krajowe. Ludzie, a szczególnie dzieci z wadami fizycznymi, umysłowymi, lub brakiem doświadczenia nie mogą bezpiecznie korzystać z urządzenia, nie wolno używać urządzenia bez nadzoru osoby odpowiedzialnej. Upewnij się, że dzieci nie bawią się urządzeniem.

**Oszczędzanie energii**

Korzystając z pompy ciepła FERVOR-HC KITA Templari® dbasz o środowisko naturalne. Warunkiem oszczędności energii jest prawidłowe dobranie źródła ciepła do zapotrzebowania i systemu grzania/chłodzenia. Bardzo ważne dla wydajności pompy ciepła jest utrzymanie jak najniższej różnicy temperatur między wodą grzewczą, a źródłem ciepła. Z tego powodu zdecydowanie zalecamy zlecenie dokładnego doboru źródła ciepła i systemu grzewczego kompetentnemu projektantowi. Różnica temperatur wyższa niż stopień Kelwin (a °C) powoduje wzrost zużycia energii o 2,5%. Ogrzewanie powierzchniowe jest idealne do wykorzystania w połączeniu z pompą ciepła ponieważ pracuje na temperaturach zasilania (od 30 °C do 40 °C). Podczas instalacji należy zachować dokładność w wykonaniu i doborze odpowiednich średnic rurociągów. Podczas pracy ważne jest, aby zanieczyszczenia mechaniczne nie były nagromadzone w wymiennikach ciepła, ponieważ zwiększa się różnica temperatur która wyraźnie pogarsza współczynnik efektywności.

**Pola i zakresy pracy**

Pompa ciepła FERVOR-HC KITA Templari® umożliwia pracę w temperaturach powietrza zewnętrznego od -22 °C (dla wersji Si i Mi), -32 °C (dla wersji Mi Plus i L) do +46 °C dla wszystkich wersji. Urządzenie pozwala na następujące pola operacji związane z temperaturą wytwarzanej wody:

- Produkcja: min. temperatura 4 °C, maks. temperatura 60 °C
- Ogrzewanie: min. temperatura 10 °C, maks. temperatura 55 °C
- C.W.U.: min. temperatura 35 °C, maks. temperatura 55 °C
- Chłodzenie: min. temperatura 7 °C, maks. temperatura 40 °C.

Pompa ciepła FERVOR-HC KITA Templari® jest wyposażona w przetwornik ciśnienia (bezpieczeństwa), który zatrzymuje działanie urządzenia, gdy ciśnienie osiągnęło 4,5 MPa (45 barów). Produkt jest wyposażony w czujnik przepływu (miernik przepływu). Przepływomierz zapewnia, że urządzenie zatrzymuje się, gdy natężenie przepływu wody/glikolu spada poniżej minimalnego progu 35–40% wartości przepływu nominalnego.



**UWAGA!** Wszystkie czynności związane z montażem pomp ciepła KITA powinny być wykonywane przez wykwalifikowany personel w zgodzie z obowiązującymi przepisami.



**UWAGA!** Jakiegokolwiek czynności serwisowe powinny być wykonywane przez wykwalifikowany i autoryzowany personel. Niewłaściwa naprawa może narazić użytkownika na poważne ryzyko. Jeśli urządzenie wymaga jakichkolwiek napraw, skontaktuj się z autoryzowaną firmą serwisową.



**UWAGA!** Przed podjęciem jakiegokolwiek czynności konserwacyjnych upewnij się, że urządzenie nie jest i nie może być przypadkowo włączone. Dlatego przed każdą konserwacją lub czyszczeniem, odłącz zasilanie elektryczne.



**UWAGA!** Niezależnie od rodzaju transportu, jednostka zewnętrzna nigdy nie może być nachylona więcej niż 45 °. W przeciwnym razie mogą wystąpić anomalie funkcjonowania w obiegu czynnika chłodniczego, które w niektórych przypadkach mogą spowodować trwałe uszkodzenie urządzenia.



**UWAGA!** Producent wymaga wykonanie pierwszego uruchomienia przez serwis gwarancyjny i przeglądu gwarancyjnego (przed upływem 12 miesięcy od daty uruchomienia) pod rygorem utraty gwarancji.



**UWAGA!** W przypadku gwarancji rozszerzonej Producent wymaga dodatkowo (pod rygorem utraty gwarancji) aby urządzenie było stale podłączone do internetu za pomocą K-Touch Panel i corocznych konserwacji potwierdzonych wpisem w kartę gwarancyjną lub właściwym protokołem.

**PIERWSZE URUCHOMIENIE**

Uruchomienie urządzenia musi być wykonane przez wykwalifikowany personel (autoryzowana firma serwisowa), jest to warunkiem gwarancji na urządzenie. Połączenie obiegu chłodniczego musi być wykonane przez inżyniera chłodnictwa posiadającego odpowiednie uprawnienia krajowe i wyposażonego we wszystkie odpowiednie narzędzia.



W zakres uruchomienia zerowego wchodzi sprawdzenie poprawności połączeń i zabezpieczeń, a także rozruch urządzenia. Wszelkie podłączenia i odpowietrzenie instalacji powinny być wykonane wcześniej przez firmę montującą. Należy zwrócić szczególną uwagę na średnicę rurociągów i ich izolację, odpowiedni do mocy zład wody grzewczej i zabezpieczenia elektryczne.

Firma serwisowa ma prawo zarządzać od wykonawcy protokołu wykonania instalacji chłodniczej w którym powinny być podane dokładne dane dotyczące czasu i ciśnień próby jak również ciśnienia gazu z podaniem temperatury. Odmowa przekazania protokołu może skutkować odmową wykonania tzw. uruchomienia zerowego.

**Do wykonania uruchomienia zerowego konieczne jest posiadanie standardowego wyświetlacza CAREL**

**Rozruch**

Po podaniu napięcia, urządzenie przez 90 minut będzie podgrzewało olej w sprężarce. Przez ten czas normalna praca urządzenia nie będzie możliwa.

Sprawdź napięcie pracy i częstotliwość sieci elektrycznej w tych zakresach:

230/1/50 ± 6% wartości

400/3/50 ± 6% wartości

W przypadku jeśli odchyłki będą większe nie wolno uruchamiać urządzenia.

Przed ustawieniem urządzenia w tryb automatyczny (uruchomieniem sprężarki) należy sprawdzić przepływ obiegu hydraulicznego.

Następnie w menu inputs/outputs należy sprawdzić ciśnienia i temperatury.

Urządzenie jest wyposażone w system zapobiegający zamarzaniu wody w instalacji w przypadku niskiej temperatury zewnętrznej. Ochrona ta jest realizowana tak, że pompa obiegowa jest utrzymywana w stanie WŁĄCZONYM, nawet jeśli pompa ciepła jest ustawiona w pozycji WYŁ. Funkcję tę należy aktywować, w przeciwnym razie nie będzie realizowana.

**UWAGA ! W przypadku kiedy pompa ciepła pracuje na bufor ciepła lub chłodu, sterowanie obiegami grzewczymi budynku może być realizowane przez osobny regulator HCC, lub przez dowolne, zewnętrzne termostaty.**

**KONSERWACJA**

Okresowa konserwacja jest konieczna w celu utrzymania prawidłowej pracy pompy ciepła.



Konserwacja i przeglądy urządzenia muszą być wykonane przez wykwalifikowany personel (autoryzowana firma serwisowa), jest to warunkiem gwarancji na urządzenie.

Częstotliwość interwencji zależy od użytkownika i od dwóch czynników:

- Tryb użytkowania: sugerowana jest coroczna konserwacja, jeśli urządzenie pracuje w trybie: ogrzewanie i c.w.u., lub co pół roku, jeśli urządzenie jest używane w trybach: ogrzewanie/chłodzenie i c.w.u.
- Miejsce instalacji: jeśli pompa ciepła jest zamontowana w miejscach szczególnie narażonych na zanieczyszczenia lub cząstki stałe, które mogą zablokować wymiennik (parownik), zaleca się prawidłowe monitorowanie warunków pracy parownika i w razie potrzeby, zapewnić częstszą konserwację.



**UWAGA!** Wyłącz zasilanie pompy ciepła przed jakąkolwiek konserwacją czy interwencją.

**Czyszczenie wymiennika (parownika)**

Podczas pracy urządzenia możliwe jest, że żebra parownika są częściowo zablokowane przez liście lub inne zanieczyszczenia powodując awarie lub zmniejszenie wydajności pompy ciepła.

Możliwe jest czyszczenie parownika strumieniem powietrza pod ciśnieniem w kierunku równoległym do żeber.

**OSTRZEŻENIE!** unikaj kontaktu z żeberkami parownika, ponieważ możesz się skaleczyć. Unikaj zginania żeber, ponieważ zmniejsza to wydajność urządzenia.

**Czyszczenie odpływu kondensatu**

Upewnij się, że rura spustowa kondensatu znajduje się we właściwej pozycji i nie jest zablokowana.

**Czyszczenie strony układu hydraulicznego**

Upewnij się, że wszystkie filtry siatkowe zamontowane na instalacji są czyste i mają pełny przepływ. Sprawdź również zalecane wartości wody.

**Konserwacja obwodu chłodniczego**

Urządzenie jest wyposażone w zawór bezpieczeństwa zapewniający redukcję ciśnienia wewnętrznego w obwodzie chłodniczym na przykład w przypadku pożaru. Aby zapewnić prawidłowe działanie zaworu, skontaktuj się z producentem i pamiętaj, aby go wymienić co 4 lata.

**Przeglądy wymagane przepisami**

Zgodnie z przepisami f-gazowymi właściciel pompy ciepła jest tzw. Operatorem. Dlatego też koniecznie zgłoś jednostkę do bazy ICHP i zgłaszając uprawnionej firmie serwisowej wykonanie przeglądów wymaganych przepisami krajowymi.

**TERMINAL OBSŁUGOWY CAREL**





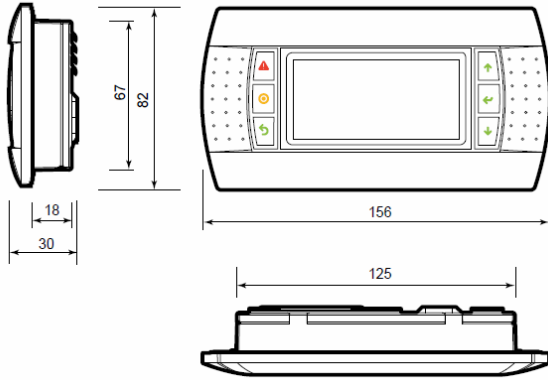

W przypadku urządzeń KITA L33/L42/L66 terminal jest montowany z przodu jednostki wewnętrznej (wersja split) i na ścianie (wersja monoblock).

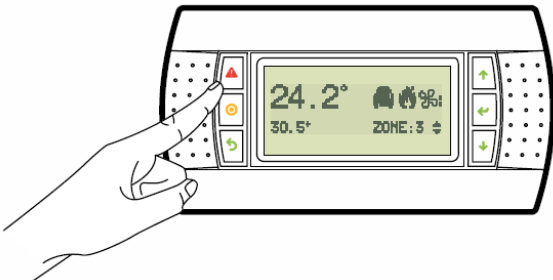
**Wymiary terminala**



**Przyciski terminala**



-  -Alarm      Aktywne alarmy
-       Wejście do menu
-       Esc (cofnij)
-  -Up      Góra (zmiana parametru)
-  -Down      Dół (zmiana parametru)
-  -Enter      Enter (zatwierdzenie)

**Wyświetlacz terminala**

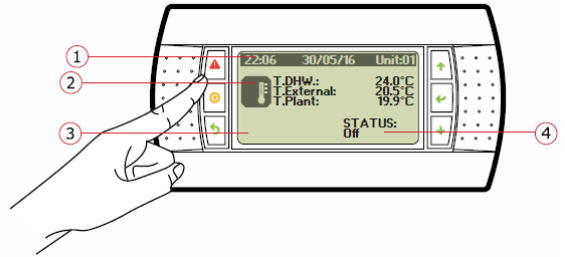

- 1 - wskazanie daty, godziny.
- 2 - aktywne żądanie pracy

-  Brak żądania pracy
-  Żądanie pracy na c.w.u.
-  Żądanie pracy na c.o.
-  Żądanie pracy na chłód
-  Żądanie pracy c.w.u. i na chłód

3 – praca głównych podzespołów



-  Praca sprężarki
-  Praca w trybie c.w.u.
-  Praca pompy obiegowej
-  Praca w trybie solar (PV)
-  Praca w trybie bivalentnym
-  Praca w trybie odmrażania

4 - Stan urządzenia

Urządzenie może być w następującym stanie:

- WYŁ
- WŁ
- ENERGIA S. (oszczędny)
- AUTOMATYCZNE WYŁĄCZANIE
- AUTO-ON
- AUTO-E.S. (oszczędzanie)
- Din-OFF
- BMS-OFF
- ALARM-OFF
- OCHRONA
- ZARZĄDZANIE KOTŁEM LUB GRZAŁKĄ (jeśli jest wymagane)

**MENU GŁÓWNE**

Aby wejść do menu, naciśnij przycisk .  
Naciśnij przyciski  i  aby przeglądać menu.  
Na końcu operacji, naciśnij, **Esc** aby powrócić do ekranu głównego.



Ustawianie parametrów (również w menu użytkownika) powinno być przemyślane i najlepiej gdyby było wykonane przez serwis lub przeszkolonego instalatora. W przeciwnym razie urządzenie może nie dostarczyć odpowiedniego komfortu.

**Dostępne menu**

- A.  Włączanie/wyłączanie (on-off)
- B.  Ustawianie temperatury (setpoint)
- C.  Zegar/Program (clock)
- D.  Odczyty (inputs/outputs)
- E.  Historia alarmów (alarm history)
- F.  Zmiana zarządzania (board change)
- G.  Menu serwis (assistance)
- H.  Menu fabryczne (manufacturer)

**Przykład ekranu MENU ON-OFF (włączanie/wyłączanie i wybór trybu pracy)**

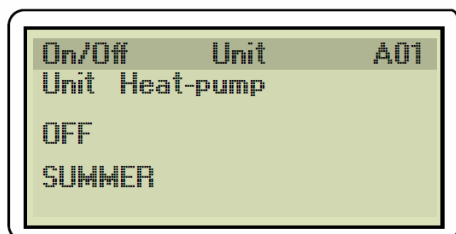

W pokazanym przykładzie urządzenie jest wyłączone (off) w trybie grzania (heat-pump) i w trybie letnim (summer).

**Przykład ekranu MENU SETPOINT (ustawianie temperatury)**

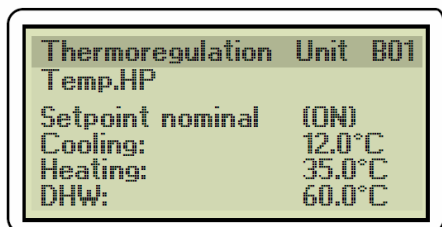

W pokazanym przykładzie urządzenie ma ustawione następujące temperatury żądane: chłodzenie (cooling) 12°C, ogrzewanie (heating) 35°C, ciepła woda użytkowa (DHW) 60 °C

**Przykład ekranu MENU CLOCK (zegar)**

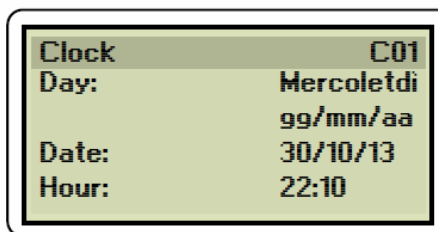

**Przykład ekranu MENU INPUTS/OUTPUTS (odczyty)**

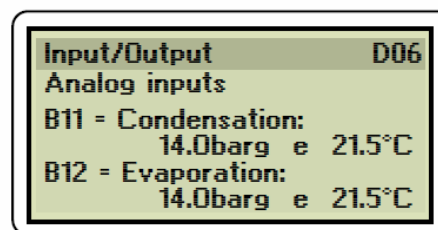

**Przykład ekranu MENU ALARM HISTORY (historia)**

*W przypadku pojawienia się alarmu należy skontaktować się z uprawnionym instalatorem lub serwisem.*

*Ważne aby przy zgłaszaniu awarii wystać zdjęcie ekranu ALARM HISTORY (data logger) E*

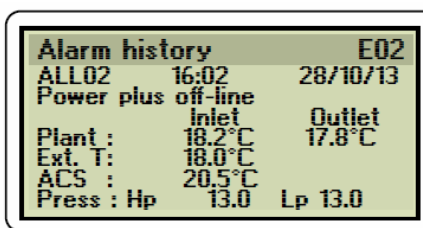

**MENU CHARGE BOARD (tylko dla serwisu)**

**MENU CHARGE ASSISTANCE (tylko dla serwisu)**

**MENU CHARGE MANUFACTOR (tylko dla serwisu)**

**PRZYCZYNY I MOŻLIWE ROZWIĄZANIA**

KOD ALARMU	PRZYCZYNY	PROPONOWANE ROZWIĄZANIE
ALB01	Wysokie ciśnienie skraplania, ten alarm najczęściej jest spowodowany zbyt dużym rozbiorem wody produkowanej zarówno podczas ogrzewania jak i przy produkcji CWU. Innymi bardzo częstymi przyczynami są: niewłaściwe umieszczenie czujników (B2 i B3)	Prawidłowo umieść czujniki B2 i / lub B3
ALB02	Patrz ALB01	Patrz ALB01
ALB03	Niskie ciśnienie w układzie chłodniczym może być związane z dynamiką pracy urządzenia. Ale może to być również objaw nieprawidłowego działania przetwornika ciśnienia lub utraty czynnika chłodniczego (nieszczelność instalacji chłodniczej).	Jeśli alarm jest częsty tzn. 2/3 razy z rzędu w ciągu 4-6 godzin sprawdź urządzenie za pomocą wykrywacza nieszczelności i skontaktuj się z wykonawcą instalacji lub serwisem.
ALC03	Alarm koperty pracy, sprężarka jest poza swoim obszarem pracy. W tym przypadku przyczyny mogą być różne i nie można ich jednoznacznie określić.	Sugerujemy najpierw próbę przeanalizowania doboru jednostki do wielkości instalacji, co może być niespójne z polem pracy urządzenia, na przykład eksploatacja CWU przy zbyt wysokich temperaturach zewnętrznych. Patrz sekcja „koperta pracy” niniejszej instrukcji.
ALC04	Sprężarka nie może wytworzyć delty minimalnego ciśnienia w określonym przedziale czasowym, przyczyną może być bezwładność systemu i zbyt mała delta T pomiędzy temperaturą powietrza i wody.	Jeśli zdarza się to sporadycznie, nie jest to żaden poważny sygnał pozwala jednostce na dalszą pracę.
ALP03	Brak przepływu w układzie hydraulicznym spowodowany przez powietrze w układzie, zanieczyszczenia mechaniczne lub nadmierne opory przepływu spowodowane zbyt małymi średnicami rurociągów.	Należy odpowietrzyć cały system i regularnie go czyścić. Należy unikać nadmiernego spadku ciśnienia w obwodzie hydraulicznym, w szczególności unikać oporów w systemie.
ALW03	Alarm spowodowany przez prądy powietrzne chłodzące wymiennik (parownik) podczas procedury rozmrażania.	Zmień posadowienie urządzenia lub ogranicz wiatr skierowany do urządzenia.
ALD04	Alarm, który zależy od dynamiki wewnątrz maszyny.	Skontaktuj się z serwisem.
ALD06	Alarm, który zależy od dynamiki wewnątrz maszyny lub utraty czynnika chłodniczego (nieszczelność instalacji chłodniczej).	Sprawdź urządzenie za pomocą wykrywacza wycieków i skontaktuj się z serwisem.
ALD07	Alarm, który zależy od dynamiki wewnątrz maszyny.	Skontaktuj się z serwisem.
ALL01	Brak komunikacji między inwerterem a płytą elektroniczną spowodowany niewielkimi skokami napięcia prądu lub prądem pola elektromagnetycznego zakłócającego pracę sieci.	Sprawdź parametry zasilania elektrycznego urządzenia, unikaj przeciążeń, sprawdź sieć domową, unikaj pól elektromagnetycznych w pobliżu urządzenia.
ALL02	Brak komunikacji między inwerterem a płytą elektroniczną spowodowany niewielkimi skokami napięcia prądu lub prądem pola elektromagnetycznego zakłócającego pracę sieci.	Skontaktuj się z elektrykiem lub serwisem.

**POWIADOMIENIA (ekran główny/początkowy)**

POWIADOMIENIE	PRZYCZYNY
Heat Transfer Limited (ograniczony transfer ciepła)	Występuje, gdy różnica między wartościami czujnika B7 i B2 w przypadku działania ogrzewania lub różnica między czujnikami B7 i B3 w przypadku produkcji cwu jest zbyt duża. Zbyt mały odbiór ciepła.
Power Limit Temperature (moc ograniczona temperaturą)	Jest ono aktywowane, jeśli pompa ciepła wytwarza wodę o temperaturze niższej niż 6° lub wyższej niż 58°. Sprężarka porusza się wtedy z minimalną prędkością, aby uniknąć generowania błędów.
Irregular Water Flow (nieregularny przepływ wody)	Odkąd pompa ciepła była zasilana, musiał przynajmniej raz wystąpić problem z przepływem. Po pięciu takich powiadomieniach, pojawi się błąd przepływu.

**ALARMY**

KOD ALARMU	WIZUALIZACJA WIADOMOŚCI	RESET	OPÓŹNIENIE	PRZEKAŹNIK	DZIAŁANIE
ALA01	Sonda B1 jest uszkodzona lub odłączona	Automatyczny	60 sekund	TAK	Zatrzymanie urządzenia
ALA02	Sonda B2 jest uszkodzona lub odłączona	Automatyczny	60 sekund	TAK	Zatrzymanie regulacji obiegu CO
ALA03	Sonda B3 jest uszkodzona lub odłączona	Automatyczny	60 sekund	TAK	Zatrzymanie regulacji obiegu CWU
ALA04	Sonda B4 jest uszkodzona lub odłączona	Automatyczny	60 sekund	TAK	Zatrzymanie urządzenia
ALA05	Sonda B5 jest uszkodzona lub odłączona	Automatyczny	60 sekund	TAK	Zatrzymanie pompy kolektora słonecznego
ALA06	Sonda B6 jest uszkodzona lub odłączona	Automatyczny	60 sekund	TAK	Zatrzymanie funkcji włączanych sondą zewnętrzną
ALA07	Sonda B7 jest uszkodzona lub odłączona	Automatyczny	60 sekund	TAK	Zatrzymanie urządzenia
ALA08	Sonda B8 jest uszkodzona lub odłączona	Automatyczny	60 sekund	TAK	Zatrzymanie pompy kolektora słonecznego
ALA09	Sonda B9 jest uszkodzona lub odłączona	Automatyczny	60 sekund	TAK	Zatrzymanie sprężarki
ALA10	Sonda B10 jest uszkodzona lub odłączona	Automatyczny	60 sekund	TAK	Jeśli jest elektroniczny zawór rozprężny następuje zatrzymanie urządzenia
ALA11	Sonda B11 jest uszkodzona lub odłączona	Automatyczny	60 sekund	TAK	Zatrzymanie urządzenia
ALA12	Sonda B12 jest uszkodzona lub odłączona	Automatyczny	60 sekund	TAK	Zatrzymanie urządzenia
ALB01	Pozycja: ID3 wysokie ciśnienie	Ręczny	Niezwłoczny	TAK	Zatrzymanie urządzenia
ALB02	Wysokie ciśnienie sprężarki 1, przetwornik	Ręczny	Niezwłoczny	TAK	Zatrzymanie urządzenia
ALB03	Niskie ciśnienie sprężarki/ek, przetwornik	Automatyczny (Par. Hc05)	Na starcie: 40s (par. Hc03); w systemie: 10s (parametr Hc04)	TAK	Zatrzymanie urządzenia
ALC01	Pozycja: ID2 Sprężarka termiczna 1 lub alarm inwertera	Ręczny	Niezwłoczny	TAK	Jeśli 1 komp. jest włączony: zatrzymanie urządzenia Jeśli 2 komp. jest włączony: zatrzymanie komp. 1 (jeśli komp. 2 jest dostępny)
ALC02	Pozycja: ID9 Sprężarka termiczna 2	Ręczny	Niezwłoczny	TAK	Zatrzymanie komp. 2 (jeśli komp.1 jest dostępny)
ALC03	Koperta alarmu: 0: Max.rel.compr. 1: Max.press.drain 2: Ograniczenie mocy 3: Max.press.suc. 4: Min.rel.compr. 5: Min.diff.pressure. 6: Min.press.drain 7: Min. press.suc.  Sprężarka wyłączona do pracy z koperta (tylko ze sprężarką Siam)	Ręczny	60 sekund (par. H1b14)	TAK	Zatrzymanie kompresora
ALC04	Brak alarmów; start sprężarki (tylko ze sprężarką Siam)	Po 5 razach w ciągu godziny staje się ręczny	60 sekund (par. H1b11)	TAK	Zatrzymanie kompresora
ALC05	Maksymalny czas przepływu (tylko ze sprężarką Siam)	Po 3 razach w ciągu godziny staje się ręczny	Niezwłoczny	TAK	Zatrzymanie kompresora
ALC06	Delta ciśnienia < minimalne żądanie dla powrotu oleju. (tylko z sprężarką Siam)	Automatyczny	120 sekund (par. H1b12)	TAK	Zatrzymanie kompresora



**ALARMY**

KOD ALARMU	WIZUALIZACJA WIADOMOŚCI	RESET	OPÓŹNIENIE	PRZEKAŹNIK	DZIAŁANIE
ALP01	Pozycja: ID1 Czujnik przepływu obiegu geotermalnego woda	Po 5 razach w ciągu godziny staje się ręczny	Na starcie: 15s (par.Hc15); w systemie: 5S (parametr Hc16)	TAK	Zatrzymanie urządzenia w maksymalnym czasie
ALP02	Pozycja: ID4 Pompy termiczne	Ręczny	Niezwłoczny	TAK	Zatrzymanie urządzenia
ALP03	Pozycja: ID10 Przełącznik przepływu podstawowego obiegu wody	Po 5 razach w ciągu godziny staje się ręczny	Na starcie: 15s (par.HC12); w systemie: 5S (parametr Hc13)	TAK	Zatrzymanie urządzenia w maksymalnym czasie
ALP04	Pozycja: ID5 Pompa termiczna obwodów solarnych	Ręczny	Niezwłoczny	Włączone (Gfc01)	Zatrzymanie pompy z kolektorem słonecznym
ALR01	Pozycja: ID7 Alarm systemu bivalentnego dla CO; kotła/grzałki	Automatyczny	Niezwłoczny	Włączone (Gfc02)	Zatrzymanie pracy kotła/ grzałki
ALR02	Pozycja: ID6 Alarm systemu bivalentnego dla CWU; kotła/grzałki z wyjściem cyfrowym	Ręczny	Niezwłoczny	Ustawione (Gfc03)	Zatrzymanie pracy kotła/ grzałki w trybie CWU
ALF01	Pozycja: ID1 Termiczny wentylator	Ręczny	Niezwłocznie		Zatrzymanie urządzenia
ALT01	Został osiągnięty próg godzin pracy sprężarka 1	Ręczny	Niezwłocznie	Ustawione (Gfa01)	Tylko sygnał
ALT02	Został osiągnięty próg godzin pracy sprężarka 2	Ręczny	Niezwłocznie	Ustawione (Gfa01)	Tylko sygnał
ALT03	Został osiągnięty próg godzin pracy pompy geotermalnej	Ręczny	Niezwłocznie	Ustawione (Gfa01)	Tylko sygnał
ALT04	Został osiągnięty próg godzin pracy podstawowego obiegu pompy	Ręczny	Niezwłocznie	Ustawione (Gfa01)	Tylko sygnał
ALT05	Został osiągnięty próg godzin pracy pompy CWU	Ręczny	Niezwłocznie	Ustawione (Gfa01)	Tylko sygnał
ALT07	Został osiągnięty próg godzin pracy pompy solarnej	Ręczny	Niezwłocznie	Ustawione (Gfa01)	Tylko sygnał
ALT08	Został osiągnięty próg godzin pracy zewnętrznego akumulatora wentylatora	Ręczny	Niezwłocznie	Ustawione (Gfa01)	Tylko sygnał
ALU01	Geotermalne oszronienie osłony wentylator	Ręczny (par. Gfc28)	Niezwłocznie	TAK	Zatrzymanie urządzenia
ALU02	Oszronienie osłony podstawowego wymiennika	Ręczny (par. Gfc32)	Niezwłocznie	TAK	Zatrzymanie urządzenia
ALU03	Przegrzanie wymiennika	Ręczny	Niezwłocznie	TAK	Zatrzymanie urządzenia
ALW01	Został osiągnięty próg wysokiego poziomu CWU	Automatyczny	60 sekund	Włączone (Gfc01)	Tylko sygnał
ALW02	Został osiągnięty maksymalny próg temperatury na kolektorze słonecznym	Automatyczny	60 sekund	TAK	Tylko sygnał
ALW03	Przekroczono maks. czas zakończenia rozmrażania	Automatyczny	Niezwłocznie	TAK	Tylko sygnał
ALD01	Alarm EEPROM	Ręczny	Niezwłocznie	TAK	Zatrzymanie urządzenia
ALD02	Czujnik EVD EVO uszkodzony lub odłączony	Automatyczny	Niezwłocznie	TAK	Zatrzymanie urządzenia
ALD03	Silnik błąd EEV	Ręczny	Niezwłocznie	TAK	Zatrzymanie urządzenia
ALD04	Niskie przegrzanie (Low SH)	Ręczny	Niezwłocznie	TAK	Zatrzymanie urządzenia
ALD05	Niska temperatura ssania	Ręczny	Niezwłocznie	TAK	Zatrzymanie urządzenia
ALD06	Niska temperatura parowania (LOP)	Ręczny	Niezwłocznie	TAK	Zatrzymanie urządzenia
ALD07	Wysokie ciśnienie parowania (MOP)	Ręczny	Niezwłocznie	TAK	Zatrzymanie urządzenia

**ALARMY**

ALD08	Wysoka temperatura skraplania (Hi Tcond)	Ręczny	Niezwłocznie	TAK	Zatrzymanie urządzenia
ALD09	Sterownik offline	Automatyczny	Niezwłocznie	TAK	Zatrzymanie urządzenia
ALL01	Moc urządzenia + n. 1 Offline	Automatyczny	30 sekund	TAK	Zatrzymanie urządzenia
ALL02	Alarmy Power+ n.1 0: Brak błędu 1: Nadmierna moc 2: Nadmierna moc silnika 3: Nadmierne napięcie 4: Zbyt niskie napięcie 5: Nadmierna temperatura 6: Zbyt niska temperaturą 7: Nadmierna moc HW 8: Nadmierna temp. silnika 9: Zarezerwowany 10: Błąd procesora 11: Param. domyślny 12: Undulation DC bus 13: Timeout com. ser. 14: Błąd termistora 15: Błąd auto tuningu 16: Dysk został wyłączony 17: Brak fazy silnika 18: Zepsuty wentylator 19: Zatrzymanie silnika	Ręczny	Niezwłocznie	TAK	Zatrzymanie urządzenia

PANEL DOTYKOWY TOUCH PANEL

W przypadku urządzeń KITA M Plus/L33/L42/L66 panel dotykowy jest montowany na ścianie i może być podłączony do internetu (za pomocą kabla).



**Opis** (niektóre ikony mogą być niedostępne we wszystkich wersjach regulatora)

1. Ikony: Instalacji, Pompy ciepła, Ustawień i Programu czasowego
2. Ikona Aktualny czas. Po dotknięciu pojawi się klawiatura, za pomocą której można zmienić godzinę.
3. Ikony aktywnych czynności pompy ciepła.
4. Aktualna temperatura powietrza zewnętrznego.

Ekran Główny – startowy

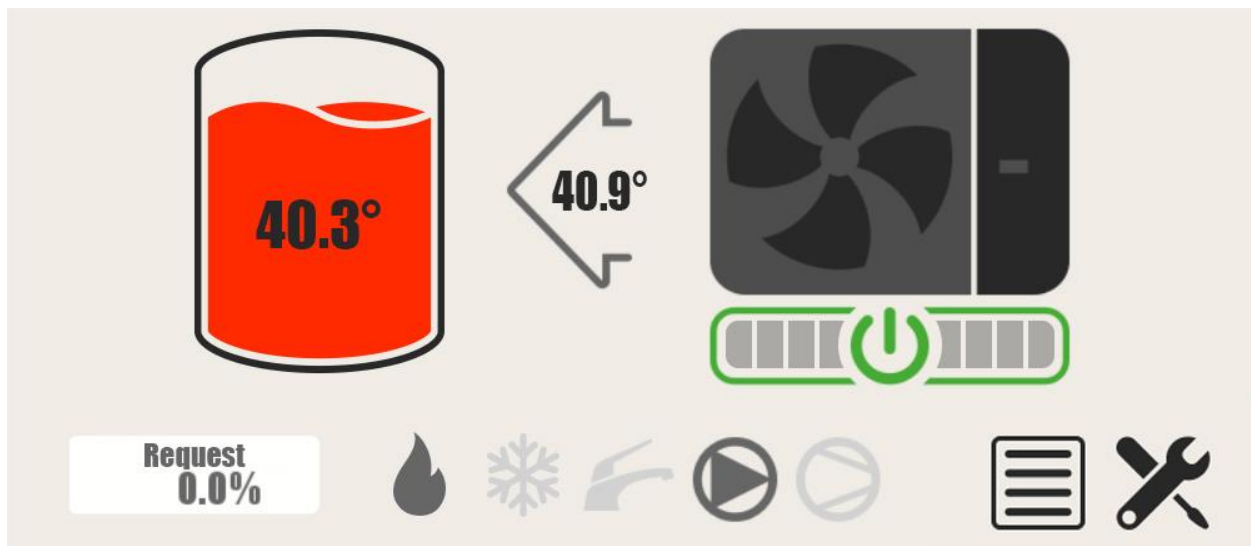

Jeżeli pompa ciepła pracuje również bezpośrednio na zasobnik C.W.U. to po prawej stronie pompy ciepła (na rysunku powyżej) pojawi się symbol zasobnika ciepłej wody.



Jeżeli pompa ciepła pracuje w trybie chłodzenia to po lewej stronie pompy ciepła (na rysunku powyżej) pojawi się symbol niebieskiego bufora.

PANEL DOTYKOWY TOUCH PANEL



Po dotknięciu symbolu stand-by można łączyć/wyłączyć pompę ciepła.

- zielony pompa ciepła włączona
- szary pompa ciepła wyłączona

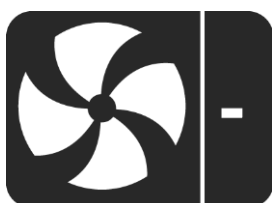

Po dotknięciu na ekranie głównym rysunku pompy ciepła pokaże się ekran z przeglądem parametrów pompy ciepła – ważne dla serwisu i instalatora.

**PRZEGLĄD** ✕

<b>HP SW Version</b>	13.5.2	<b>Temp. zewnętrzna</b>	20.5°C	<b>Moc wentylatora</b>	68 W
<b>Temp. wody na wylocie [B7]</b>	42.5°C	<b>Rozładowanie</b>	65.8°C	<b>Strumień wody</b>	41.7 l/min.
<b>Temp. wody na wlocie [B4]</b>	40.5°C	<b>Niskie ciśnienie</b>	10.7 bar	<b>EEV</b>	69.0 %
<b>Temperatura instalacji [B2]</b>	34.6°C	<b>Wysokie ciśnienie</b>	25.8 bar	<b>SH</b>	8.9 °C
<b>Temp.CWU</b>	41.0°C	<b>Odparowanie</b>	12.6°C	<b>Injekcja</b>	0.0 %
<b>Temp. głowy sprężarki</b>	63.1°C	<b>Kondensacja</b>	44.3°C	<b>TJ</b>	21.4 °C
		<b>Dochłodzenie</b>	4.5°C	<b>⚡ in</b>	1.213 kW
		<b>Δ na początek</b>	690 sec.	<b>🌡️ out</b>	6.4 kW
				<b>GOP</b>	5.3

**Procent pompy ciepła: 36.2 %      Obroty sprężarki: 39.9 rps**



Zgłaszając problem instalatorowi lub serwisowi fabrycznemu konieczne wystać foto ekranu powyżej, ekranu głównego i ekranu z aktywnymi alarmami.

PANEL DOTYKOWY TOUCH PANEL

Po dotknięciu ikony zaznaczonej strzałką pokaże się ekran ustawień na którym możemy wybrać tryb pracy: ręczny (dłoń) i automatyczny (zegar).



Po dotknięciu ikony zegara pokaże się ekran programu czasowego na którym możemy ustawić w jakich dniach i godzinach pompa ciepła ma utrzymywać wybrane temperatury.

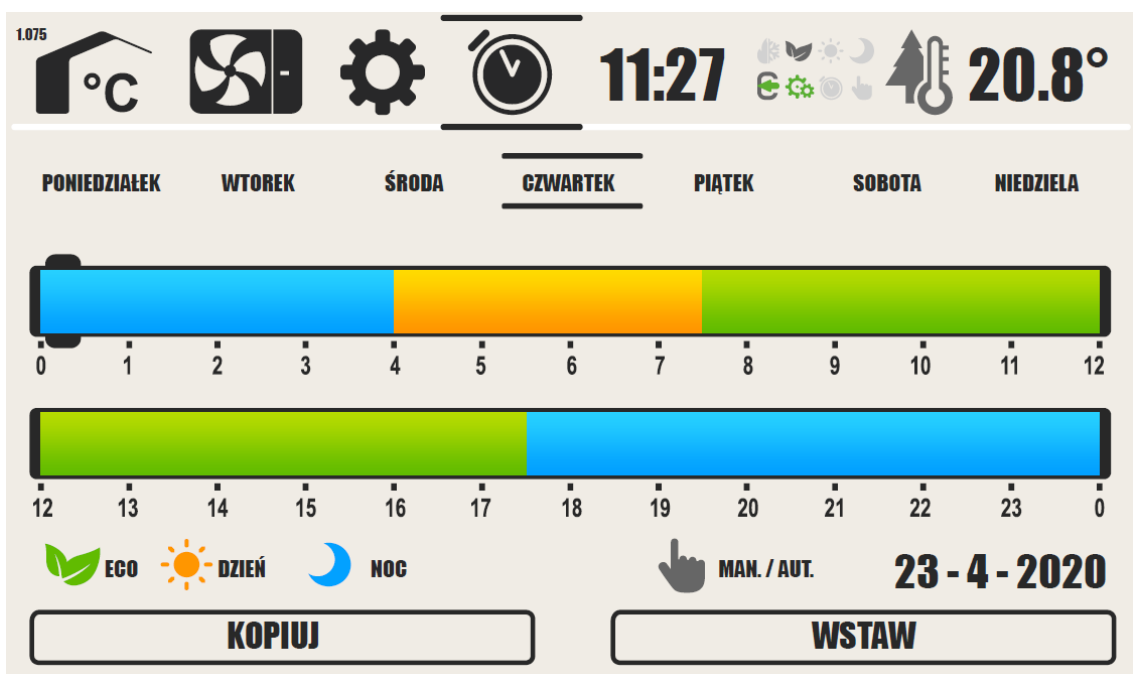

PANEL DOTYKOWY TOUCH PANEL

Po dotknięciu ikony zaznaczonej strzałką pokaże się ekran ustawień na którym możemy ustawić temperaturę trybu ECO (zielony).



Po dotknięciu ikony zaznaczonej strzałką pokaże się ekran ustawień na którym możemy ustawić temperaturę trybu NOC (niebieski).

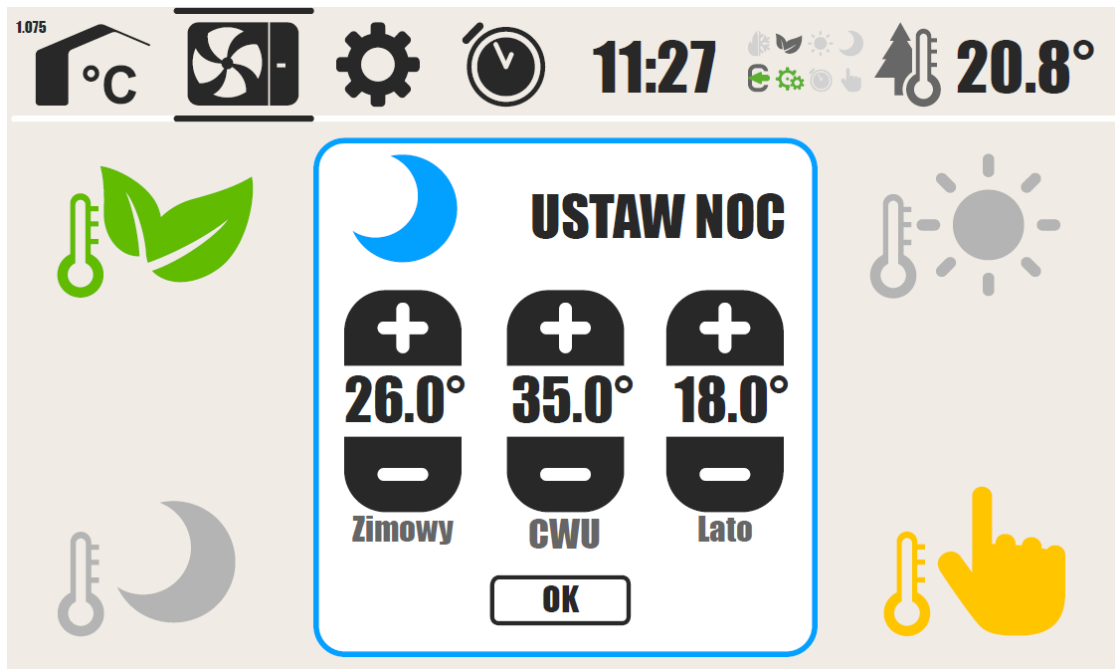

PANEL DOTYKOWY TOUCH PANEL

Po dotknięciu ikony zaznaczonej strzałką pokaże się ekran ustawień na którym możemy ustawić temperaturę trybu DZIEŃ (pomarańczowy).



Po dotknięciu ikony zaznaczonej strzałką pokaże się ekran ustawień na którym możemy ustawić temperaturę trybu RĘCZNEGO.



**PANEL DOTYKOWY TOUCH PANEL – opis ikon dodatkowych**

Pompa obiegowa bufora



Sprężarka



Menu ustawień dla instalatora i serwisu



Menu zarezerwowane



Praca na ogrzewanie



Praca na chłodzenie



Praca na C.W.U.

